

CONVERTISSEUR DE FRÉQUENCE







Nous vous remercions d'avoir acheté notre convertisseur de fréquence (Inverter).
Avant de l'installer ou de l'utiliser, veuillez lire attentivement ce manuel et le conserver
pour pouvoir vous y référer après l'installation.

FR

TABLE DES MATIÈRES

1. CONSIGNES DE SÉCURITÉ IMPORTANTES	1
2. DÉTAILS TECHNIQUES	1
3. AVANT DE COMMENCER L'INSTALLATION	2
4. RACCORDEMENT À LA POMPE DE PISCINE	2
5. RÉGLAGES ET FONCTIONNEMENT	4
6. CODES D'ERREUR ET DE PROTECTION	7
7. CLAUSES DE GARANTIE	7
8. LÉGISLATION WEEE	7

PICTOGRAMMES DE SÉCURITÉ

	Lisez ce manuel et conservez-le à portée de main
	Avertissement
	Attention ! Peut causer un choc électrique ou des blessures aux personnes
	NE PAS toucher les ailettes de refroidissement
	Ne pas jeter dans la poubelle à usage général

1. CONSIGNES DE SÉCURITÉ IMPORTANTES



Afin d'utiliser au mieux votre convertisseur de fréquence AquaForte Vario+ 1100 et d'éviter les risques éventuels tels qu'incendies, chocs électriques, lésions graves ou dommages matériels, veuillez lire attentivement ce manuel avant l'installation et le conserver pour une utilisation ultérieure.

Cet Inverter NE peut être utilisé QU'en combinaison avec un moteur à condensateur à phases séparées en permanence. Vous trouverez ci-dessous le schéma d'une pompe de piscine typique à vitesse unique.

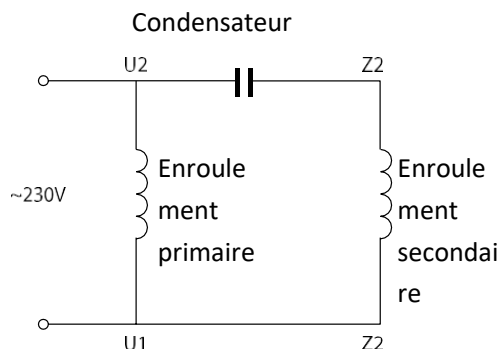

Fig. 1

1.1 L'Inverter NE doit PAS être employé avec :

- a. Moteurs monophasés avec interrupteur centrifuge
- b. Moteurs de pompe de piscine avec relais de démarrage ou interrupteur marche/arrêt
- c. Moteurs connectés en série ou à courant continu
- d. Pompes de piscine présentant des défauts/dommages au rotor ou aux condensateurs
- e. Moteurs à induction asynchrones monophasés (moteurs à pôles séparés)

1.2 L'Inverter doit toujours être utilisé en combinaison avec un disjoncteur de prise de terre avec un courant résiduel nominal de 30 mA maximum.



Si vous n'êtes pas sûr que votre pompe de piscine soit adaptée à l'utilisation de l'Inverter, contactez votre fournisseur ou le fabricant avant de procéder à l'installation.

2. DÉTAILS TECHNIQUES

Modèle	POWER+1100	Dimensions
Puissance d'alimentation	CA monophasé	
Tension d'alimentation	220~240V	
Fréquence d'alimentation	50 Hz	
Puissance délivrée	1,1 kW max.	
Tension de sortie	monophasée, 0~240V	

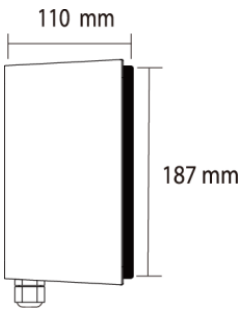
Type de pompe	Monophasée / à vitesse unique	
Courant max.	6 A max.	
Plage de vitesse	1200~2900 t/min	
Refroidissement	Ailettes de refroidissement	
Dimensions	187*110*155 mm	
Poids brut/net	3,2/2,65 kg	

3. AVANT DE COMMENCER L'INSTALLATION



Après avoir réceptionné l'Inverter, vérifiez que le produit n'est pas endommagé, que ce soit son emballage ou le produit lui-même. NE PAS poursuivre l'installation si vous voyez/trouvez un quelconque dommage, mais contactez votre fournisseur. Ne pas utiliser de rallonge électrique avec l'appareil. Cela peut constituer un danger, surtout à proximité d'une piscine.

Assurez-vous que l'endroit où vous installez la pompe répond aux conditions suivantes :

- Température ambiante constamment entre -10 et +42 °C
- Humidité relative entre 45 et 90 %. SANS condensation !
- Altitude toujours inférieure à 1000 m au-dessus du niveau de la mer
- Pas de rayonnement solaire direct sur l'appareil.
- Bonne ventilation.

Pour un refroidissement efficace, assurez-vous que l'Inverter est installé avec un dégagement périphérique minimum tel qu'indiqué dans la Fig. 2 ci-contre. Une ventilation obstruée ou un volume autour de l'appareil avec un débit d'air trop faible peut entraîner une surchauffe et endommager l'appareil. Avec pour conséquences un dysfonctionnement de l'appareil et un risque pour l'environnement !

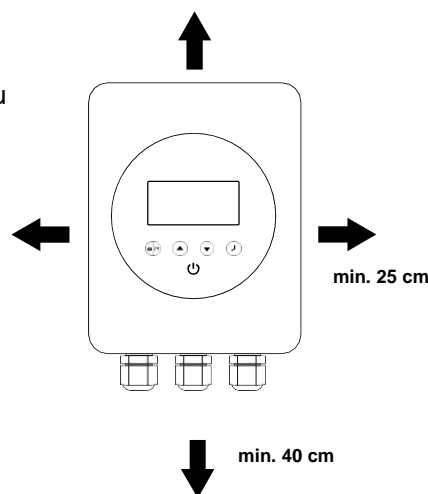

Fig. 2

4. RACCORDEMENT À LA POMPE DE PISCINE

Suivez les étapes ci-dessous et le schéma pour un raccordement correct. La garantie sera caduque si l'appareil n'est pas installé comme indiqué dans ce manuel.

1 seule pompe peut être connectée à l'Inverter. Ne connectez jamais AUCUN un autre appareil à la sortie de l'appareil. Marquez sur le mur l'emplacement où vous voulez accrocher l'appareil, montez les prises fournies sur le mur, insérez les vis dans les chevilles et fixez l'Inverter à l'aide des vis serrées dans les chevilles.

- 4.1 Assurez-vous que la pompe est hors tension et que toutes les alimentations électriques de la pompe sont coupées. Débranchez la pompe du secteur ou du « module de contrôle de piscine » qui l'alimente.
- 4.2 Branchez la pompe de la piscine dans la prise de l'Inverter (elle porte l'inscription : « PUMP CONNECTION ONLY »).
- 4.3 Branchez l'Inverter sur le réseau électrique / le « module de contrôle de piscine » / le programmeur sur lequel la pompe est normalement installée.
- 4.4 Rétablissez la tension sur le câblage.
- 4.5 Assurez-vous que le module de contrôle de piscine /programmeur est allumé.
- 4.6 L'Inverter est à présent prêt à l'usage.

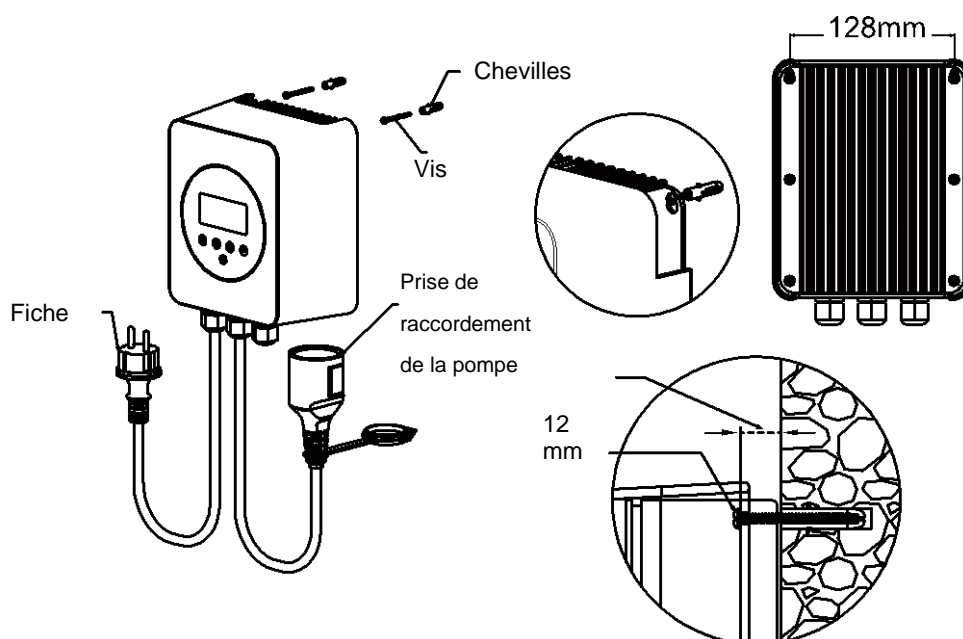
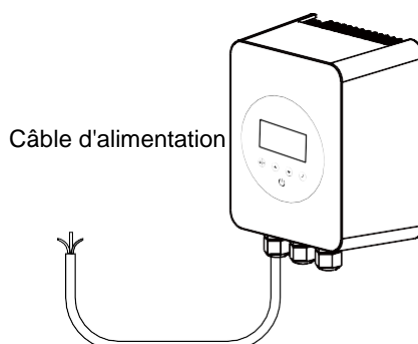

Fig. 3

Le schéma ci-dessous n'est donné qu'à titre d'exemple. Les chevilles et branchements peuvent différer selon le marché.

Si vous n'avez pas besoin de fiche pour l'installation, assurez-vous que le câblage est conforme à la Fig. 4 ci-dessous :



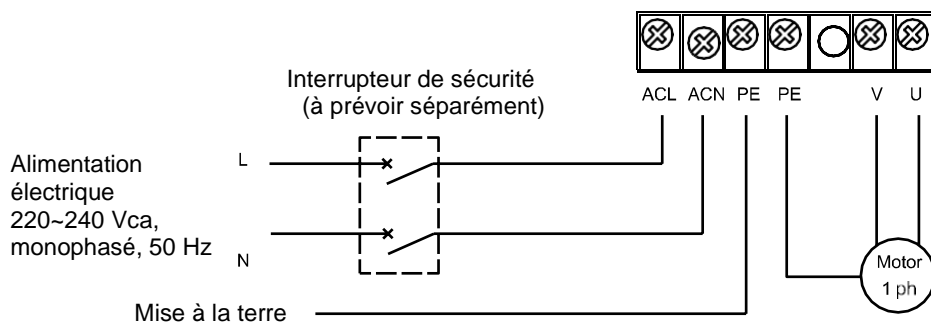

Fig. 4



Ne pas toucher les ailettes de refroidissement de l'appareil lorsque l'Inverter est en fonctionnement, NI dans les 30 minutes SUIVANT l'extinction de l'appareil. Tenir hors de portée des enfants !



Étant donné que des variations de haute tension ont lieu dans l'Inverter, NE JAMAIS tenter de démonter l'appareil ou de remplacer des pièces en cas de dysfonctionnement ou de défaut. Avant de procéder à l'entretien de l'appareil, attendre que le voyant d'alimentation de l'appareil soit éteint, ou au moins 3 minutes après avoir débranché la fiche de la prise secteur.

5. RÉGLAGES ET FONCTIONNEMENT



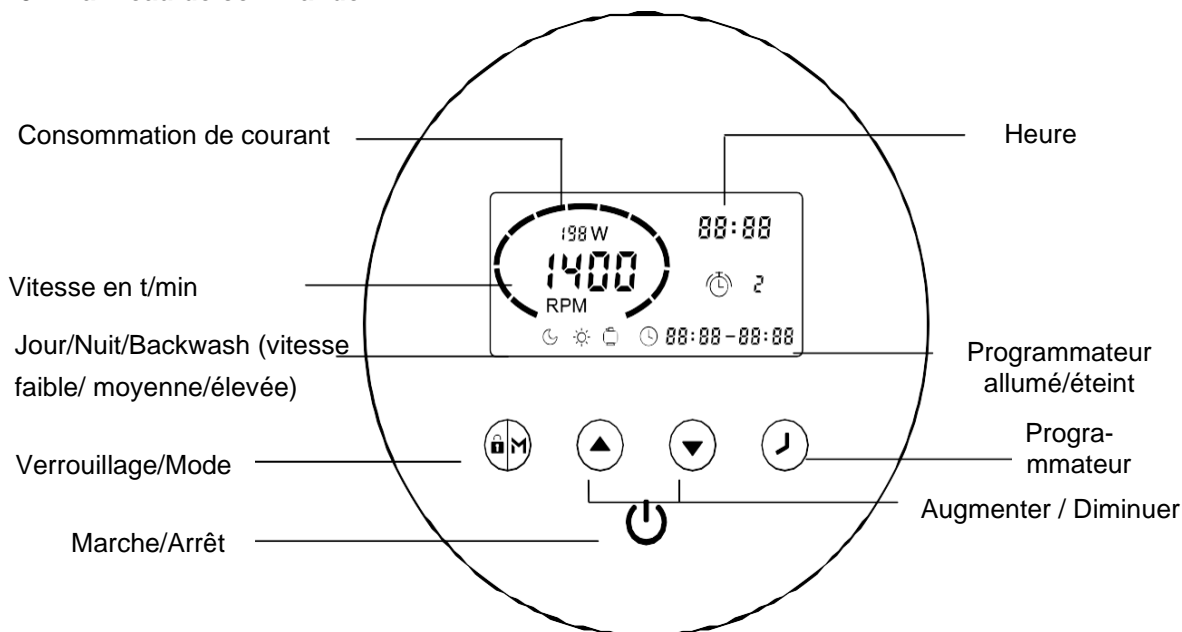

5.1 Panneau de commande



5.2 Sélection du mode

Le convertisseur de fréquence Inverter possède 3 modes (vitesses) ; vous pouvez faire fonctionner votre pompe en permanence à une seule vitesse en appuyant sur la touche « M », ou vous pouvez programmer jusqu'à 4 plages horaires pour que chaque partie de la journée ait sa propre vitesse individuelle.

Mode	Plage de vitesse	Vitesse réglée par défaut
Nuit (faible vit.)	1200~1650 t/min	1400 t/min
Jour (vit. moyenne)	1700~2400 t/min	2000 t/min
Backwash (vit. élevée)	2450~2900 t/min	2900 t/min

- ① Lorsque la fiche est insérée dans la prise murale, l'appareil s'allume. L'appareil est toujours éteint. Presser sur  pour mettre en marche l'appareil.
- ② Lorsqu'elle est mise en marche, la pompe fonctionne immédiatement à sa vitesse maximale (2900 t/min) pendant une minute, ce qui permet à la pompe d'amorcer elle-même l'eau.
- ③ Appuyez sur  pour sélectionner une vitesse, utilisez les boutons  ou  pour ajuster le nombre de tours par minute par pas de 50 t/min afin de définir votre propre vitesse spécifique, lorsque vous le souhaitez.

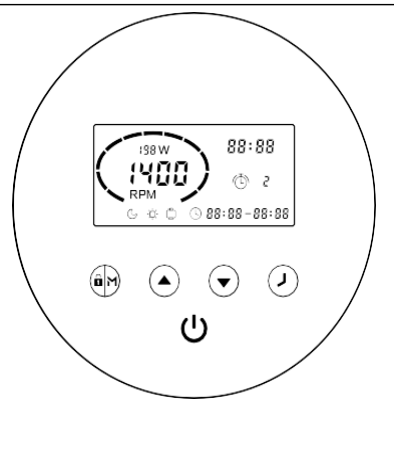







Lorsque la pompe a terminé sa minute d'auto-amorçage, la pompe passe automatiquement

à la vitesse pré-réglée par défaut ;  indique que la pompe fonctionne et affiche le régime actuel et la consommation d'énergie.

5.3 Réglages du programmeur



Pour faire fonctionner la pompe à des heures ou à des vitesses différentes selon certains moments de la journée, par exemple en raison de tarifs d'électricité plus avantageux, vous pouvez paramétrer 4 plages horaires :

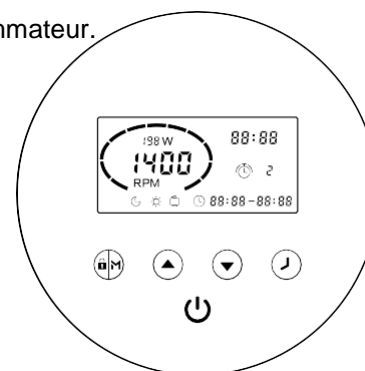

Étape 1 : appuyer sur  pour accéder aux réglages du programmeur.

Étape 2 : utiliser les boutons  ou  pour régler l'heure actuelle. Appuyer sur  pour passer au réglage suivant. Appuyer sur  pour sélectionner une vitesse pour la plage horaire n° 1, puis utiliser  ou  pour définir une vitesse spécifique plus précise pour la plage horaire n° 1.





Étape 3 : répéter les étapes ci-dessus pour les 3 plages horaires

Étape 4 : maintenir le bouton  enfoncé pendant 3 secondes ou attendre 10 secondes pour enregistrer les paramètres. Lorsque l'affichage suivant  **88:88-88:88** clignote à l'écran, cela indique que l'Inverter attend la saisie d'une heure de démarrage.

Étape 5 : appuyer sur  ou  pour vérifier les 4 plages horaires et s'assurer que vous n'avez pas effectué un réglage invalide.

- * Les réglages qui se chevauchent en termes de temps sont considérés comme des réglages invalides, l'Inverter ne fonctionnera que sur les réglages correctement effectués précédemment.
- * Si, pendant le réglage du programmeur, vous voulez abandonner ces réglages sans les sauvegarder appuyez sur le bouton  et maintenez-le enfoncé pendant 3 secondes.

ATTENTION !

- * Si l'Inverter n'est pas utilisé/commandé pendant plus de 1 minute, l'écran se verrouille automatiquement. Maintenez le bouton  enfoncé pendant 3 secondes pour déverrouiller à nouveau l'Inverter.
- * L'Inverter possède une mémoire interne, si l'alimentation électrique est interrompue. Lorsque l'alimentation électrique est rétablie sur l'appareil, celui-ci reprend le programme.
- * Lorsque la pompe est en mode « OFF », maintenez les touches   enfoncées simultanément durant 3 secondes pour restaurer les paramètres d'usine de l'appareil.

5.4 Commande externe

Une commande externe de l'Inverter peut être activée en commutant les contacts ci-dessous. Même lorsque l'Inverter fonctionne avec une commande externe, il est possible

à tout moment d'arrêter la pompe en appuyant sur le bouton  de l'Inverter lui-même. Ne pas appliquer de tension à ces entrées.

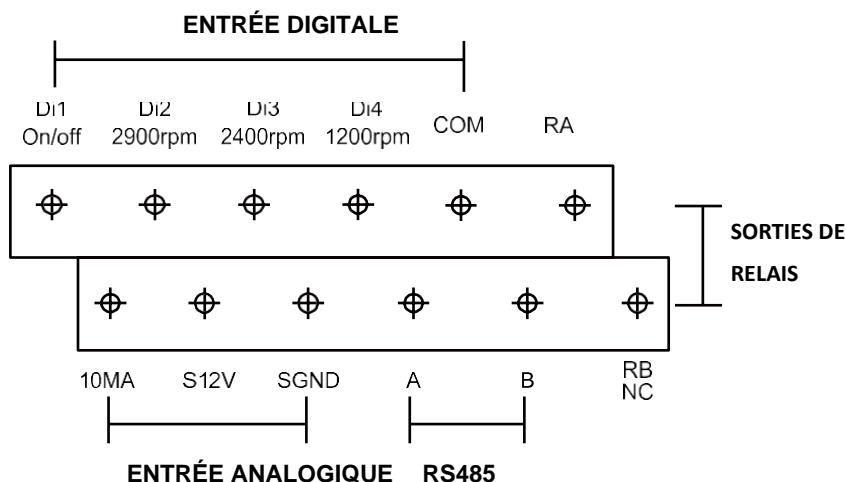

Fig. 5

Exemple : Pour déverrouiller/activer la commande externe des vitesses via une entrée digitale, relier une des bornes Di2/3/4 à la borne COM.

5.5 Réglage des paramètres

En mode OFF, maintenez la touche   enfoncée pendant 3 secondes pour définir le paramètre.

Paramètre	Description	Valeur par défaut	Plage de réglage
1	Durée d'auto-amorçage	1 minute	1~10 min, par pas de 1
2	Régime minimum	1200 t/min	1200~2000 t/min, réglable par pas de 100 t/min

6. CODES D'ERREUR ET DE PROTECTION

N°	Code	Description	Analyse
1	E001	Tension d'alimentation anormalement haute	Pas d'erreur
2	E002	Courant de sortie excessif	Pas d'erreur
3	E101	Surchauffe des ailettes de refroidissement	Contactez votre fournisseur
4	E102	Notification d'erreur du capteur sur les ailettes de refroidissement	Contactez votre fournisseur
5	E103	Circuit imprimé de la carte mère déficient	Contactez votre fournisseur
6	E201	Circuit imprimé déficient	Contactez votre fournisseur
7	E202	Erreur de lecture EEPROM sur la carte mère	Contactez votre fournisseur
8	E203	Erreur de lecture temps RTC	Contactez votre fournisseur
9	E204	Erreur de lecture clavier EEPROM	Contactez votre fournisseur
10	E205	Erreur de communication	Contactez votre fournisseur
11	AL01	Réduction automatique de la vitesse activée en cas de températures élevées	Contactez votre fournisseur

Lorsqu'un message d'erreur s'affiche sur l'écran, l'Inverter s'arrête de fonctionner. Pour remettre en fonctionnement l'appareil, enlever la fiche de la prise de courant, mettre l'appareil complètement hors tension puis le rebrancher après +/- 10 secondes.

AL01 N'est PAS un message d'erreur ; lorsqu'il apparaît à l'écran, l'Inverter réduit automatiquement la vitesse pour se protéger de températures internes élevées dans le contrôleur. Lorsque la température redescend en dessous de 65 °C, l'Inverter revient à la vitesse prédéfinie.

7. CLAUSES DE GARANTIE

En aucun cas, le fabricant ne peut être tenu responsable des dommages causés par une installation mal positionnée ou incorrecte ou par la combinaison de l'Inverter avec des pompes de piscine NON appropriées/ NON compatibles.

Le fabricant se réserve le droit de modifier les spécifications/capacités du produit, la version ou le contenu de ce manuel sans notification préalable en cas de mise à niveau technique.

8. LÉGISLATION WEEE

Lors de l'élimination/la mise au rebut du produit, le remettre à un point de collecte désigné pour le recyclage des déchets d'équipements électriques et électroniques.



La collecte séparée et le recyclage des équipements en fin de vie lorsque le produit n'est plus utilisé permettent de garantir que ces équipements sont traités selon des procédés protégeant la santé publique et l'environnement. Contactez vos autorités locales pour plus d'information sur les lieux de dépôt de vos déchets en vue du recyclage.